

Projektor Dell™ 1209S

Podręcznik użytkownika

Uwagi, pouczenia i ostrzeżenia



UWAGA: UWAGA zawiera ważne informacje, które pomagają w lepszym użytkowaniu projektora.



UWAGA: POUCZENIE informuje o potencjalnych zagrożeniach uszkodzeniem sprzętu lub utraty danych i wyjaśnia, w jaki sposób tego uniknąć.



OSTRZEŻENIE: OSTRZEŻENIE informuje o groźbie zniszczenia mienia, odniesienia obrażeń ciała lub śmierci.

Informacje zawarte w tym dokumencie mogą ulec zmianie bez wcześniejszego powiadomienia.

© 2008 Dell Inc. Wszelkie prawa zastrzeżone.

Powielanie w jakikolwiek sposób jakiegokolwiek części tego dokumentu bez pisemnej zgody firmy Dell Inc. jest bezwzględnie zabronione.

Znaki towarowe użyte w tekście: *Dell*, logo *DELL*, *Dimension*, *OptiPlex*, *Dell Precision*, *Latitude*, *Inspiron*, *DellNet*, *PowerApp*, *PowerEdge*, *PowerConnect* oraz *PowerVault* są znakami towarowymi Dell Inc.; *DLP* oraz logo *DLP*[®] są znakami towarowymi TEXAS INSTRUMENTS INCORPORATED; *Microsoft* i *Windows* są zastrzeżonymi znakami towarowymi Microsoft Corporation.

W tym dokumencie mogą być użyte inne znaki towarowe i nazwy handlowe w odniesieniu do podmiotów roszczących sobie prawa do marki i nazw lub ich produktów. Dell Inc. nie rości sobie praw do żadnych zastrzeżonych znaków towarowych ani nazw handlowych innych niż jej własne.

Model 1209S

Maj 2008 Rev. A01

Treść

1	Projektor Dell	5
	Informacje o Projektorze	6
2	Podłączanie Projektora	7
	Podłączanie Komputera	8
	Podłączenie Komputera Kablem VGA	8
	Podłączenie Komputera Kablem DVI-D	9
	Podłączenie Komputera Kablem RS232	10
	Podłączenie do Odtwarzacza DVD	11
	Podłączanie Odtwarzacza DVD Kablem S-video	11
	Podłączanie Odtwarzacza DVD Kablem Composite	12
	Podłączanie Odtwarzacza DVD Kablem Component	13
	Podłączanie Odtwarzacza DVD Kablem HDMI	14
3	Korzystanie z Projektora	15
	Włączanie Projektora	15
	Wyłączanie projektora	15
	Regulowanie parametrów wyświetlanego obrazu	16

Podwyższanie Projektora	16
Obniżanie Projektora	16
Regulacja powiększenia i ostrości obrazu projektora	17
Regulacja wielkości wyświetlanego obrazu	18
Korzystanie z Panela Sterowania	19
Korzystanie z Pilota Zdalnego Sterowania	21
Korzystanie z menu ekranowego	22
Menu główne	23
WYBÓR WEJŚCIA	23
AUTO. REGULACJA	23
USTAWIENIA	24
OBRAZ (w trybie PC)	25
OBRAZ (w trybie Video)	26
WYŚWIETLACZ (w Trybie PC)	27
WYŚWIETLACZ (w Trybie Video)	28
LAMPY	29
JĘZYK	30
INNE	31
4 Rozwiązywanie Problemów z Projektorem	34
Wymiana lampy	38
5 Specyfikacje	40
6 Kontakt z firmą Dell™	44
7 Dodatek: Słownik	45

Projektor Dell

W skład zestawu wchodzi wszystkie elementy przedstawione poniżej. Sprawdź, czy zestaw jest kompletny, a w przypadku braku jakiegoś elementu skontaktuj się z firmą Dell™.

Zawartość opakowania

Kabel zasilający

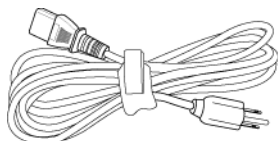

Kabel VGA 1,8m (VGA do VGA)

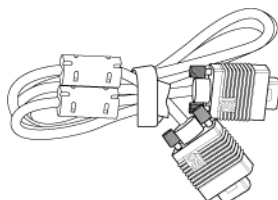

Bateria CR2032



Pilot zdalnego sterowania



Dysk CD z podręcznikiem użytkownika i dokumentacją

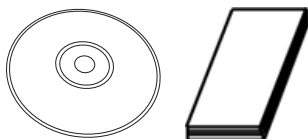

Informacje o Projektorze

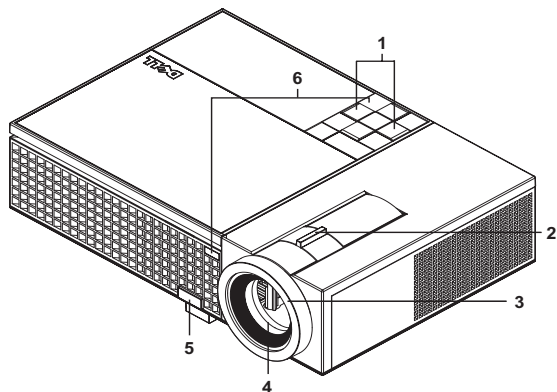

1	Panel sterowania
2	Regulator powiększenia
3	Pierścień ostrości
4	Obiektyw
5	Przycisk regulacji wysokości
6	Odbiorniki podczerwieni

OSTRZEŻENIE: Instrukcje bezpieczeństwa

- 1 Nie należy używać projektora w pobliżu urządzeń, które wytwarzają duże ilości ciepła.
- 2 Nie należy używać projektora w miejscach o nadmiernym zapyleniu. Pył może spowodować awarię systemu i automatyczne wyłączenie projektora.
- 3 Należy sprawdzić, czy projektor jest zamontowany w dobrze wentylowanym miejscu.
- 4 Nie należy blokować szczelin wentylacyjnych projektora.
- 5 Należy upewnić się, że projektor działa w zakresie temperatur otoczenia (5°C do 35°C).

 **UWAGA:** Dalsze informacje zawiera *Podręcznik informacji o produkcie* dostarczany z tym projektorem.

Podłączanie Projektora

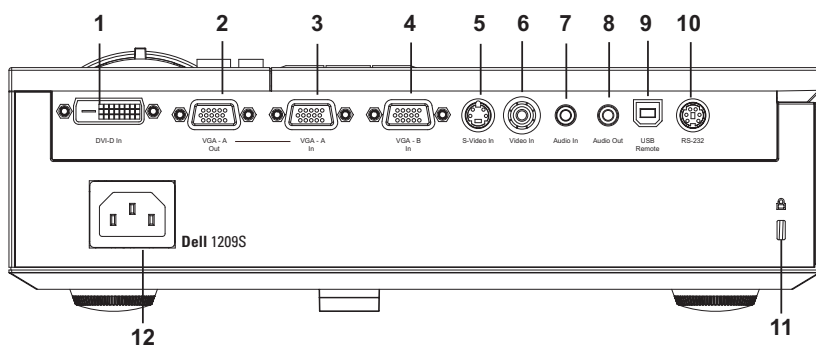

1	Złącze wejścia DVI-D
2	Wyjście VGA-A (monitor pętli loop-through)
3	Wejście VGA-A (D-sub)
4	Złącze wejścia VGA-B (D-sub)
5	Złącze S-video
6	Złącze Composite video
7	Złącze wejścia audio
8	Złącze wyjścia audio
9	Złącze USB pilota zdalnego sterowania
10	Złącze RS232
11	Gniazdo linki zabezpieczenia
12	Złącze przewodu zasilającego



OSTRZEŻENIE: Przed rozpoczęciem jakichkolwiek procedur opisanych w tej części należy wykonać Instrukcje bezpieczeństwa zgodnie z opisem na stronie 6.

Podłączanie Komputera

Podłączenie Komputera Kablem VGA

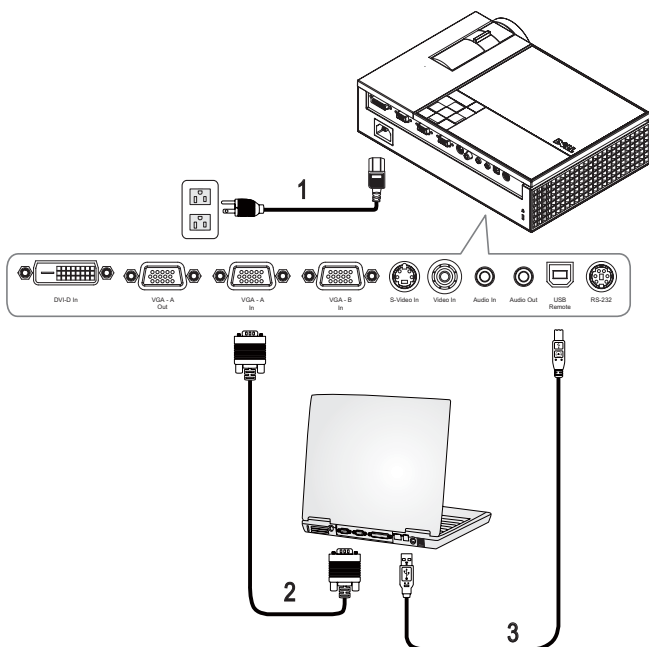

1	Przewód zasilający
2	Kabel VGA do VGA
3	Kabel USB do USB



UWAGA: Kabel USB nie jest dostarczany przez Dell.



UWAGA: Kabel USB należy podłączyć, aby używać funkcji Next Page (Następna strona) i Previous Page (Poprzednia strona) na pilocie zdalnego sterowania.

Podłączenie Komputera Kablem DVI-D

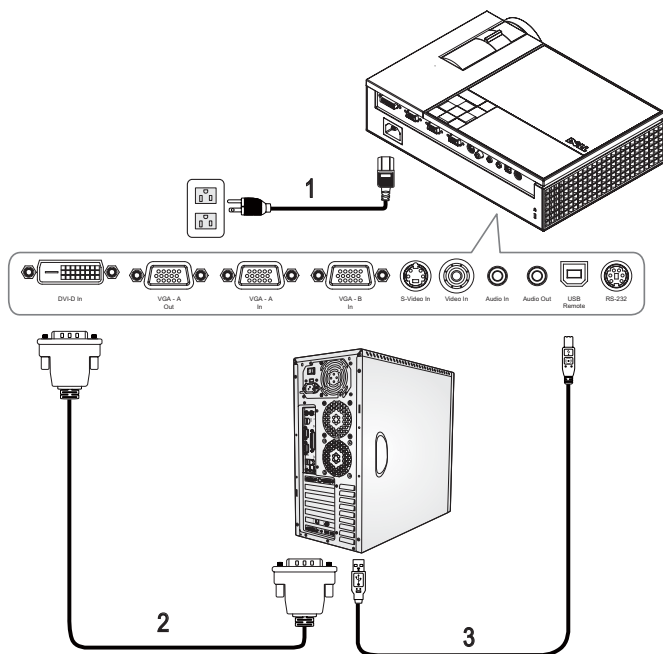

1	Przewód zasilający
2	Kabel DVI-D
3	Kabel USB do USB



UWAGA: Kable USB i DVI-D nie są dostarczane przez firmę Dell.

Podłączenie Komputera Kablem RS232

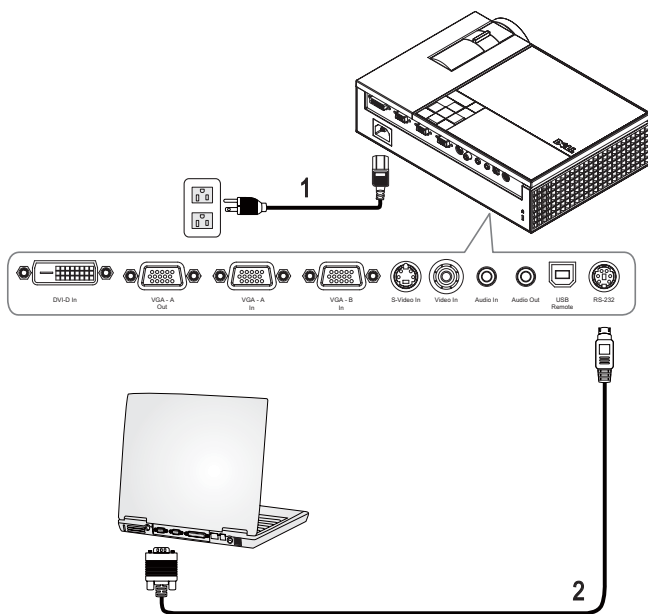

1	Przewód zasilający
2	Kabel RS232



UWAGA: Kabel RS232 nie jest dostarczany przez Dell. Skontaktuj się z profesjonalnym instalatorem w celu uzyskania kabla i oprogramowania do pilota zdalnego sterowania RS232.

Podłączenie do Odtwarzacza DVD

Podłączanie Odtwarzacza DVD Kabelm S-video

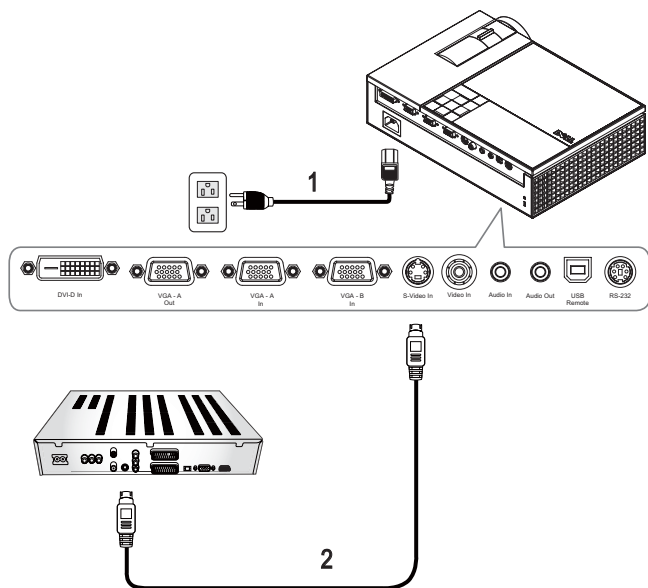

1	Przewód zasilający
2	Kabel S-video

UWAGA: Kabel S-video nie jest dostarczany przez Dell. Na stronie sieci web Dell, można zakupić przedłużacz S-Video (50stóp/100stóp).

Podłączanie Odtwarzacza DVD Kabelm Composite

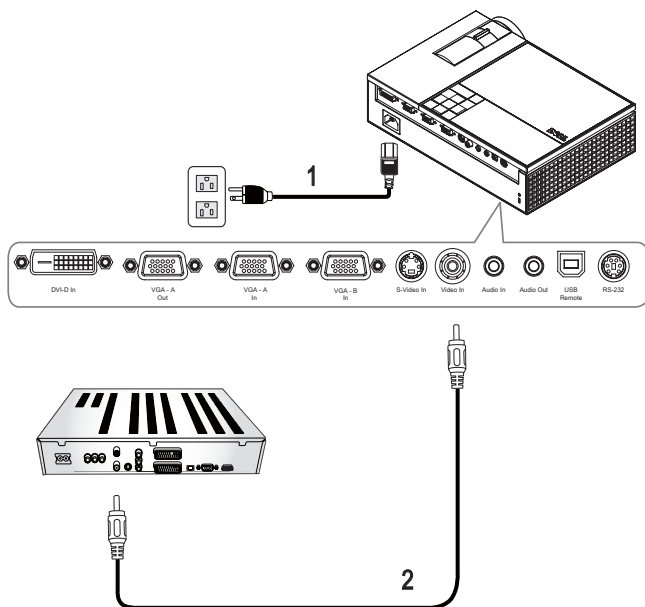

1	Przewód zasilający
2	Kabel Composite video

UWAGA: Kabel Composite nie jest dostarczany przez Dell. Na stronie sieci web Dell, można zakupić przedłużacz Composite Video (50stóp/100stóp).

Podłączanie Odtwarzacza DVD Kablem Component

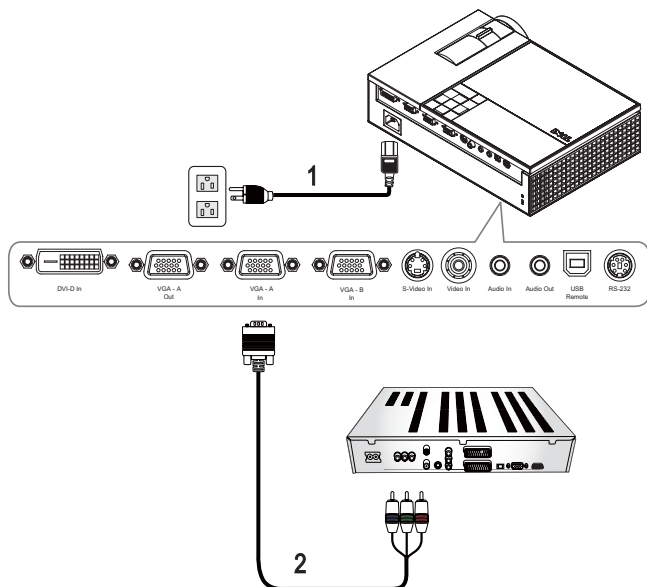

1	Przewód zasilający
2	Kabel VGA do YPbPr

UWAGA: Kabel VGA do YPbPr nie jest dostarczany przez Dell. Na stronie sieci web Dell, można zakupić przedłużacz VGA do YPbPr (50stóp/100stóp).

Podłączanie Odtwarzacza DVD Kabelm HDMI

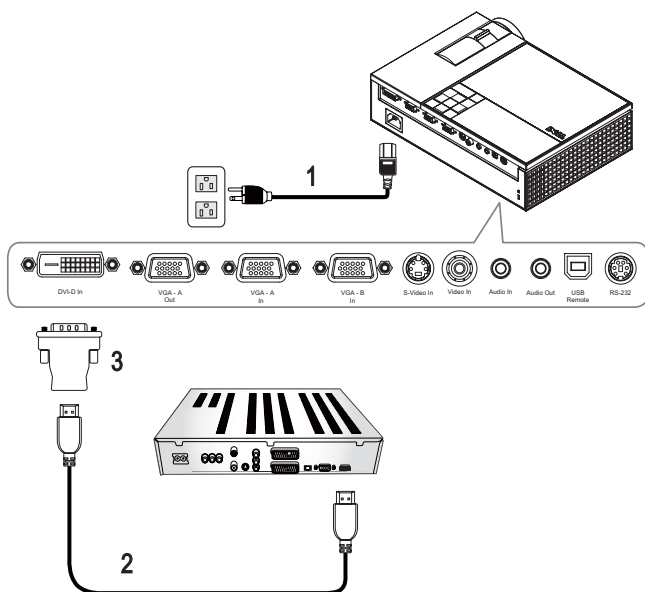

1	Przewód zasilający
2	Kabel HDMI
3	Adapter DVI-D



UWAGA: Kable HDMI i DVI-D nie są dostarczane przez firmę Dell.

Korzystanie z Projektora

Włączanie Projektora

 **UWAGA:** Projektor należy włączyć przed włączeniem źródła sygnału. Przycisk **Zasilanie** świeci niebieskim światłem do czasu naciśnięcia.

- 1 Zdejmij osłonę obiektywu.
- 2 Podłącz przewód zasilania i odpowiednie kable sygnałowe. Informacje na temat podłączania projektora można znaleźć w rozdziale "Podłączanie Projektora" na stronie 7.
- 3 Naciśnij przycisk **Zasilanie** (patrz "Korzystanie z Panela Sterowania" na stronie 19 w celu lokalizacji przycisku **Zasilanie**).
- 4 Włącz źródło sygnału (np. komputer, odtwarzacz DVD). Zostanie ono automatycznie wykryte przez projektor.
- 5 Przez 30 sekund od włączenia zasilania będzie świecić się logo Dell.

Jeżeli na ekranie pojawi się komunikat **Wyszukiwanie sygnału...** należy sprawdzić, czy odpowiednie kable są prawidłowo podłączone.

Jeżeli projektor jest podłączony do wielu źródeł sygnału, należy nacisnąć przycisk **Źródło** na pilocie lub na panelu sterowania w celu wybrania odpowiedniego źródła.

Wyłączanie projektora

 **UWAGA:** Nie należy odłączać zasilania projektora po jego prawidłowym wyłączeniu, które powinno przebiegać zgodnie z następującą procedurą.

- 1 Naciśnij przycisk **Zasilanie**.
- 2 Naciśnij ponownie przycisk **Zasilanie**. Wentylatory będą pracowały jeszcze przez 90 sekund.
- 3 W celu szybkiego wyłączenia projektora, naciśnij przycisk **Zasilanie** podczas działania wentylatorów chłodzących projektora.

 **UWAGA:** Przed ponownym włączeniem projektora, zaczekaj 60 sekund na ustabilizowanie się temperatury wewnętrznej.

- 4 Wyjmij wtyczkę kabla zasilającego z gniazdka elektrycznego i z projektora.

UWAGA: Po naciśnięciu przycisku **Zasilanie** w czasie pracy projektora, na ekranie pojawi się komunikat "**Naciśnij przycisk zasilania w celu wyłączenia projektora**". Aby usunąć ten komunikat, naciśnij **Menu** na panelu sterowania lub zignoruj komunikat; komunikat zniknie po 5 sekundach.

Regulowanie parametrów wyświetlanego obrazu

Podwyższanie Projektora

- 1 Naciśnij przycisk **Regulator wysokości**.
- 2 Unieś projektor i ustaw go pod odpowiednim kątem, a następnie zwolnij przycisk regulacji wysokości, aby zablokować nóżkę zmiany wysokości w określonej pozycji.
- 3 Użyj obrotowego pokrętła regulacji pochylecia, aby dokładnie ustawić kąt wyświetlania.

Obniżanie Projektora

- 1 Naciśnij przycisk **Regulator wysokości**.
- 2 Obniż projektor, a następnie zwolnij przycisk, aby zablokować nóżkę zmiany wysokości w określonej pozycji.

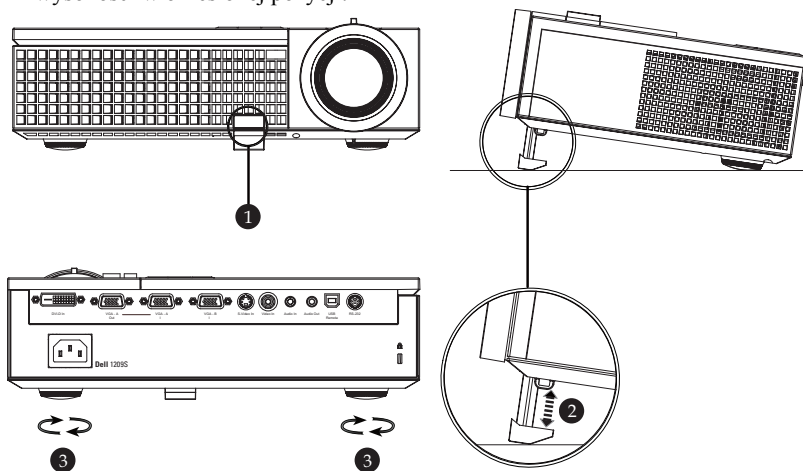

1	Przycisk regulacji wysokości
2	Nóżka regulacji wysokości
3	Pokrętło regulacji kąta nachylecia

Regulacja powiększenia i ostrości obrazu projektora

! **OSTRZEŻENIE:** Aby uniknąć uszkodzenia projektora, przed jego przenieśieniem upewnij się, że obiektyw powiększania i nóżki zmiany wysokości zostały całkowicie obniżone.

- 1 Obróć regulator powiększenia w celu powiększenia lub zmniejszenia obrazu.
- 2 Obróć pierścień regulacji ostrości, aż do uzyskania wyraźnego obrazu. Ostry obraz można uzyskać w odległości od 3,3 stopy do 39,4 stopy (od 1,0 do 12 m).

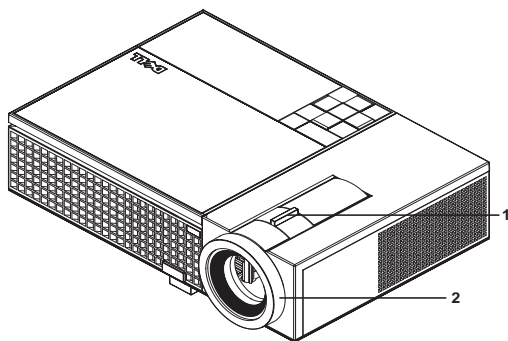

1	Regulator powiększenia
2	Pierścień ostrości

Regulacja wielkości wyświetlanego obrazu

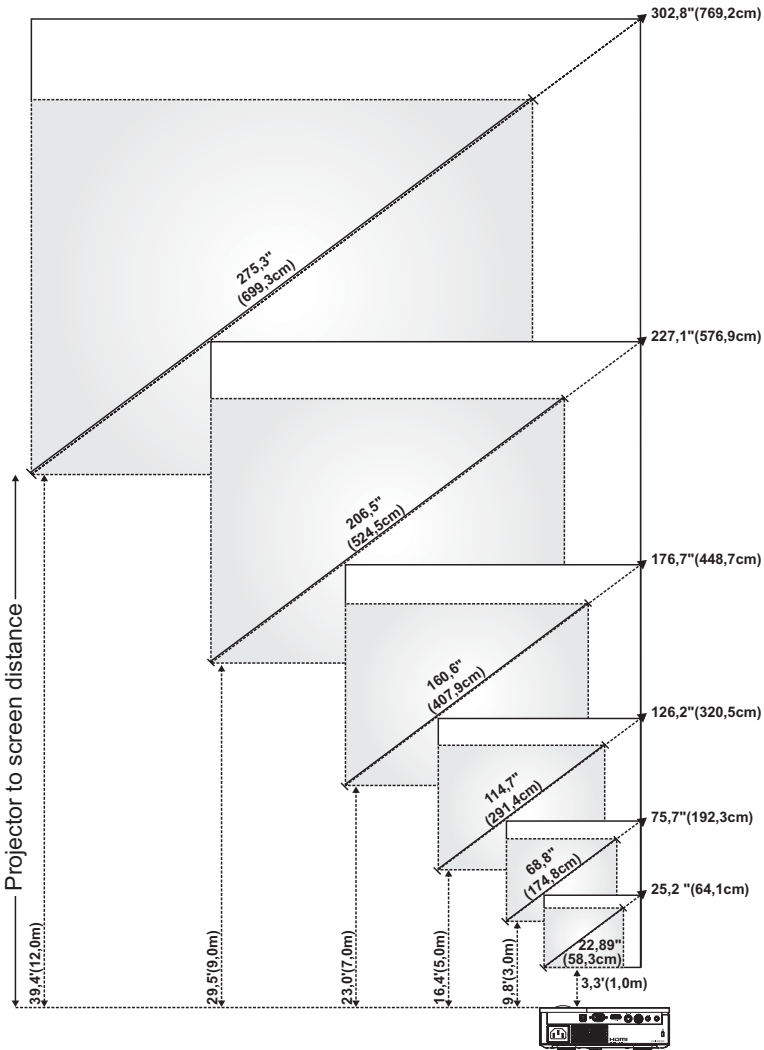

Ekran (przek'tna)	Maks.	25,2" (64,1cm)	75,7" (192,3cm)	126,2" (320,5cm)	176,7" (448,7cm)	227,1" (576,9cm)	302,8" (769,2cm)
	Min.	22,89" (58,3cm)	68,8" (174,8cm)	114,7" (291,4cm)	160,6" (407,9cm)	206,5" (524,5cm)	275,3" (699,3cm)
Wielkość ekranu	Maks. (szer. x wys.)	20,2" X 15,1" (51,3cm X 38,5cm)	60,6" X 45,4" (153,8cm X 115,4cm)	101,0" X 75,7" (256,4cm X 192,3cm)	141,3" X 106" (359,0cm X 269,2cm)	181,7" X 136,3" (461,5cm X 346,2cm)	242,3" X 181,7" (615,4cm X 461,5cm)
	Min. (szer. x wys.)	18,3" X 13,7" (46,5cm X 34,9cm)	55,1" X 41,3" (139,9cm X 104,9cm)	91,8" X 68,8" (233,1cm X 174,8cm)	128,5" X 96,4" (326,3cm X 244,8cm)	165,2" X 123,9" (419,6cm X 314,7cm)	220,3" x 165,2" (559,4cm X 419,6cm)
Hd	Maks.	2,27" (5,8cm)	6,81" (17,3cm)	11,36" (28,8cm)	15,9" (40,4cm)	20,44" (51,9cm)	27,26" (69,2cm)
	Min.	2,06" (5,2cm)	6,19" (15,7cm)	10,32" (26,2cm)	14,45" (36,7cm)	18,58" (47,2cm)	24,78" (62,9cm)
Odlegość		3,3' (1,0m)	9,8' (3,0m)	16,4' (5,0m)	23,0' (7,0m)	29,5' (9,0m)	39,4' (12,0m)

* Ten wykres zosta³ zamieszczony wy³cznie jako odniesienie.

Korzystanie z Panela Sterowania

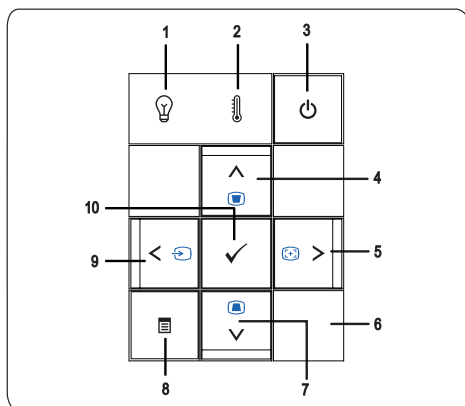

1 Wskaźnik ostrzeżenia stanu LAMPY

Jeżeli wskaźnik LAMP (Lampa) świeci stałym pomarańczowym światłem należy wymienić lampę. Jeśli wskaźnik LAMPA miga światłem bursztynowym, uszkodzony został sterownik lampy lub pokrętko kolorów i projektor wyłączy się automatycznie. Jeżeli problem nie ustępuje, skontaktuj się z firmą Dell™.

2	Wskaźnik ostrzeżenia TEMP (Lampa)	<ul style="list-style-type: none"> • Bursztynowe światło TEMP (Lampa) oznacza, że przegrzane zostały projektor, lampa lub sterownik lampy. Wyświetlacz wyłączy się automatycznie. Gdy projektor ochłodzi się, wyświetlacz można włączyć ponownie. Jeżeli problem nie ustępuje, skontaktuj się z firmą Dell™. • Jeżeli wskaźnik TEMP (Lampa) miga w kolorze bursztynowym, wentylator projektora lub pokrętko kolorów jest uszkodzony i projektor wyłączy się automatycznie. Jeżeli problem nie ustępuje, skontaktuj się z firmą Dell™.
3	Zasilanie	Włączanie i wyłączanie projektora. Więcej informacji znajduje się w części "Włączanie Projektora" na stronie 15 i "Wyłączanie projektora" na stronie 15.
4	W górę (▲) / Regulacja Keystone	<p>Naciśnij, aby wybrać elementy OSD (On Screen Display [Menu ekranowe]).</p> <p>Naciśnij w celu regulacji zniekształceń obrazu spowodowanych nachyleniem projektora. (+40/-35 stopni)</p>
5	W prawo (▶) /Automatyczna regulacja	<p>Naciśnij w celu regulacji ustawienia OSD.</p> <p>Naciśnij w celu synchronizacji projektora z sygnałem wejścia. Automatyczna regulacja nie działa, gdy wyświetlany jest menu ekranowe (OSD).</p>
6	Odbiornik podczerwieni	Skieruj pilota zdalnego sterowania w kierunku odbiornika podczerwieni i naciśnij przycisk.
7	W dół (▼) /Regulacja Keystone	<p>Te przyciski służą do wybierania elementów OSD.</p> <p>Naciśnij w celu regulacji zniekształceń obrazu spowodowanych nachyleniem projektora. (+40/-35 stopni)</p>
8	Menu	Naciśnij w celu uaktywnienia OSD. Użyj przycisków kierunkowych i przycisku Menu do nawigacji w OSD.
9	W lewo (◀) /Źródło	<p>Naciśnij w celu regulacji ustawienia OSD.</p> <p>Naciśnij w celu przełączenia pomiędzy: Cyfrowy RGB, Analogowy RGB, Composite, Component (YPbPr, poprzez VGA) oraz S-video, jeśli do projektora zostało podłączonych wiele źródeł sygnału.</p>
10	Enter	Ten przycisk służy do potwierdzania wyboru elementu.

Korzystanie z Pilota Zdalnego Sterowania

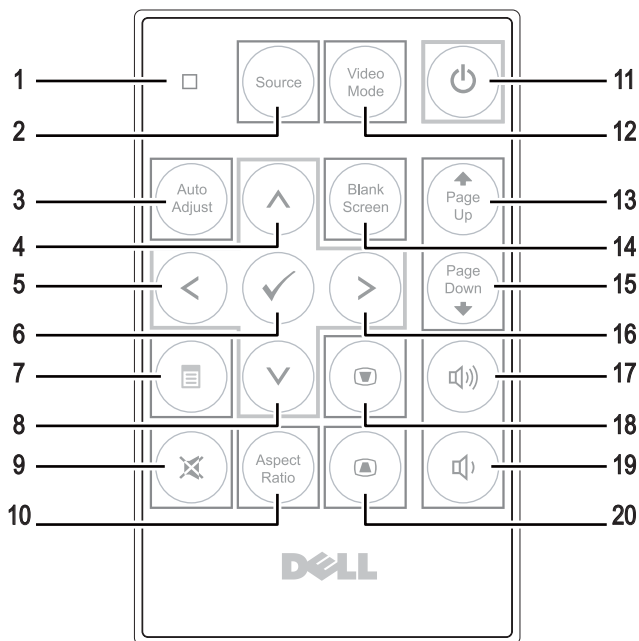

1	Światło LED	Wskaźnik LED.
2	Źródło	Naciśnij w celu przełączenia pomiędzy Cyfrowe RGB, Analogowe RGB, Composite, S-video, Component (YPbPr poprzez VGA).
3	Automatyczna regulacja	Naciśnij w celu synchronizacji projektora z sygnałem wejścia. Automatyczna regulacja nie działa, gdy wyświetlane jest menu ekranowe (OSD).
4	Przycisk w górę (▲)	Naciśnij w celu wyboru OSD.
5	Przycisk W lewo (◀)	Naciśnij w celu regulacji ustawienia OSD.
6	Enter	Naciśnij w celu potwierdzenia wyboru.
7	Menu	Naciśnij w celu uaktywnienia OSD.
8	Przycisk W dół (▼)	Naciśnij w celu wyboru OSD.
9	Wyciszenie	Ten przycisk służy do wyłączenia i włączenia głośnika projektora.

10	Współcz. kształtu	Naciśnij w celu zmiany współczynnika kształtu wyświetlanego obrazu.
11	Zasilanie	Włączanie i wyłączenie projektora. Więcej informacji znajduje się w części "Włączanie Projektora" na stronie 15 i "Wyłączanie projektora" na stronie 15.
12	Tryb Video	Mikroprojektor 1209S firmy Dell™ został wstępnie skonfigurowany w celu optymalizacji wyświetlania danych (grafika komputerowa) lub obrazu video (np. filmy, gry, itd.) Naciskaj przycisk Tryb Video w celu przełączenia pomiędzy trybem Tryb PC , Tryb Film , Tryb Gra , sRGB lub WŁASNE (ustawienia użytkownika i zapis preferowanych ustawień). Pojedyncze naciśnięcie przycisku Tryb Video pokazuje bieżący tryb wyświetlania. Kolejne naciśnięcia przycisku Tryb Video przełączają pomiędzy trybami wyświetlania.
13	Strona w górę ⬆	Naciśnij w celu przejścia do poprzedniej strony.
14	Pusty ekran	Naciśnij w celu ukrycia/pokazania obrazu.
15	Strona w dół ⬇	Naciśnij w celu przejścia do następnej strony.
16	Przycisk w prawo ⏪	Naciśnij w celu regulacji ustawienia OSD.
17	Zwiększenie głośności	Naciśnij w celu zwiększenia głośności.
18	Regulacja Keystone	Naciśnij w celu regulacji zniekształceń obrazu spowodowanych nachyleniem projektora. (+40/-35 stopni)
19	Zmniejszenie głośności	Naciśnij w celu zmniejszenia głośności.
20	Regulacja Keystone	Naciśnij w celu regulacji zniekształceń obrazu spowodowanych nachyleniem projektora. (+40/-35 stopni)

Korzystanie z menu ekranowego

Projektor jest wyposażony w wielojęzyczne menu OSD (On-Screen Display [menu ekranowe]), które można wyświetlić niezależnie od tego, czy jest podłączone źródło sygnału wejściowego.

W celu nawigacji w zakładkach menu głównego, naciśnij przyciski ⏪ lub ⏩ w panelu sterowania projektora lub na pilocie zdalnego sterowania. W celu wyboru podmenu, naciśnij przycisk **Enter** w panelu sterowania projektora lub na pilocie zdalnego sterowania.

W celu wyboru opcji, naciśnij przycisk ⬆ lub ⬇ w panelu sterowania projektora lub na pilocie zdalnego sterowania. Kolor zmienia się na ciemnoniebieski. Po

wybraniu elementu, jego kolor zmienia się na ciemnoniebieski. Użyj (◀) lub (▶) w panelu sterowania lub na pilocie zdalnego sterowania w celu regulacji ustawień.

Aby powrócić do menu głównego, przejdź do zakładki Cofnij i naciśnij przycisk **Enter** w panelu sterowania lub na pilocie zdalnego sterowania.

Aby opuścić OSD, przejdź do zakładki Wyjście i naciśnij przycisk **Enter** lub naciśnij bezpośrednio przycisk **Menu** w panelu sterowania lub na pilocie zdalnego sterowania.

Menu główne



WYBÓR WEJŚCIA

Menu Wybór wejścia umożliwia wybór źródła wejścia projektora.



AUTO. WYB. ŹRÓDŁA—Wybierz **WŁ.** (domyślne) w celu autodetekcji dostępnych sygnałów wejścia. Po naciśnięciu przycisku **Źródło** przy włączonym monitorze, automatycznie wyszuka on następny wolny sygnał wejścia. Wybór opcji **Wył.** powoduje blokadę bieżącego sygnału wejścia. Po naciśnięciu

przycisku **źródło** gdy tryb **Auto. wyb. źródło** jest ustawiony na **WYŁ.**, można wybrać źródło wejścia sygnału.

VGA-A—Naciśnij **Enter**, aby wykryć sygnał VGA-A.

VGA-B—Naciśnij **Enter**, aby wykryć sygnał VGA-B.

DVI-D— Naciśnij **Enter**, aby wykryć sygnał DVI-D.

S-VIDEO— Naciśnij przycisk **Enter**, aby wykryć sygnał S-Video.

COMPOSITE VIDEO— Naciśnij przycisk **Enter**, aby wykryć sygnał Composite Video.

AUTO. REGULACJA



Automatyczna regulacja automatycznie dopasowuje **CZĘSTOTLIWOŚĆ** i **DOPASOWANIE** w trybie PC. W

trakcie funkcji Automatyczna regulacja, na ekranie wyświetlany jest następujący komunikat "**Trwa automatyczna regulacja...**".

USTAWIENIA



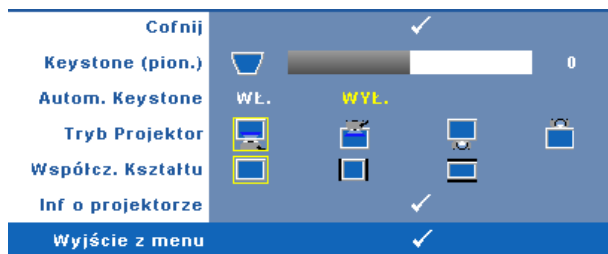

Ustawienia obejmują **Keystone (pion.)**, **Autom. Keystone**, **Tryb Projektor**, **Współcz. kształtu** i ustawienia **Inf o projektorze**.





KEYSTONE (PION.)—Reguluje zniekształcenia obrazu spowodowane nachyleniem projektora.

AUTOM. KEYSTONE—Automatyczna regulacja zniekształcenia obrazu spowodowanego przechyleniem projektora.

TRYB PROJEKTOR—Umożliwia wybór trybu projektora, w zależności od sposobu montażu projektora.

-  Projekcja z przodu — ustawienie na biurku — To jest opcja domyślna.
-  Projekcja z przodu (montaż na suficie) — Projektor obraca obraz górną w dół, w celu projekcji obrazu przy projektorze zamontowanym pod sufitem.
-  Projekcja z tyłu — ustawienie na biurku — Projektor odwraca obraz, aby mógł być wyświetlany zza półprzezroczystego ekranu.
-  Projekcja z tyłu — montaż pod sufitem — Projektor odwraca obraz i przekręca go górną w dół. Dzięki temu możliwe jest wyświetlanie obrazu zza półprzezroczystego ekranu za pomocą projektora zamontowanego pod sufitem.

WSPÓŁCZ. KSZTAŁTU—Umożliwia ustawienie współczynnika kształtu.

-  Oryginalny — Przeskalowanie źródła wejścia w celu dopasowania do ekranu, przy utrzymaniu współczynnika kształtu źródła wejścia.
-  4:3 — Przeskalowanie źródła wejścia w celu dopasowania do ekranu.
-  Szeroki — Przeskalowanie źródła wejścia w celu dopasowania do szerokości ekranu.

Użyj opcji Szeroki lub 4:3, do jednej z następujących sytuacji:

- Rozdzielczość komputera jest większa niż SVGA
- Kabel Component (720p/1080i/1080p)

INFORMACJA O PROJEKTORZE—Wyświetla nazwę modelu projektora, bieżące źródło wejścia i numer serii projektora (PPID#).

OBRAZ (w trybie PC)

Poprzez użycie menu **Obraz**, można wyregulować ustawienia wyświetlania projektora. Menu Obraz udostępnia następujące opcje:



JASNOŚĆ—Użyj ⏪ i ⏩ w celu regulacji jasności obrazu.

KONTRAST—Użyj ⏪ oraz ⏩ w celu regulacji kontrastu wyświetlania.

TEMP. BARWOWA—Umożliwia regulację temperatury kolorów. W wyższych temperaturach kolory ekranu wyglądają chłodniej a w niższych cieplej. Podczas regulacji wartości w menu **Regul. kolorów**, uaktywniony zostanie tryb Własne. Wartości są zapisywane w trybie Własne.

REGUL. KOLORÓW—Umożliwia ręczną regulację kolorów czerwonego, zielonego i niebieskiego.

OBRAZ (w trybie Video)

Poprzez użycie menu **Obraz**, można wyregulować ustawienia wyświetlania projektora. Menu Obraz udostępnia następujące opcje:



JASNOŚĆ—Użyj ⏪ i ⏩ w celu regulacji jasności obrazu.

KONTRAST—Użyj ⏪ oraz ⏩ w celu regulacji kontrastu wyświetlania.

TEMP. BARWOWA—Umożliwia regulację temperatury kolorów. W wyższych temperaturach kolory ekranu wyglądają chłodniej a w niższych cieplej. Podczas regulacji wartości w menu **Regul. kolorów**, uaktywniony zostanie tryb Własne. Wartości są zapisywane w trybie Własne.

REGUL. KOLORÓW—Umożliwia ręczną regulację kolorów czerwonego, zielonego i niebieskiego.

NASYCENIE—Umożliwia regulację źródła video z obrazu czarno-białego do całkowicie nasyconego koloru. Naciśnij ⏪ w celu zmniejszenia liczby kolorów obrazu i ⏩ w celu zwiększenia liczby kolorów obrazu.

OSTROŚĆ—Naciśnij ⏪, aby zmniejszyć ostrość, lub ⏩ w celu zwiększenia ostrości.

BARWA—Naciśnij ⏪, aby zwiększyć poziom zieleni obrazu i ⏩ w celu zmniejszenia poziomu czerwieni obrazu (wybór wyłącznie dla NTSC).

WYŚWIETLACZ (w Trybie PC)

Poprzez użycie menu **Wyświetlacz**, można wyregulować ustawienia wyświetlania projektora. Menu Obraz udostępnia następujące opcje:

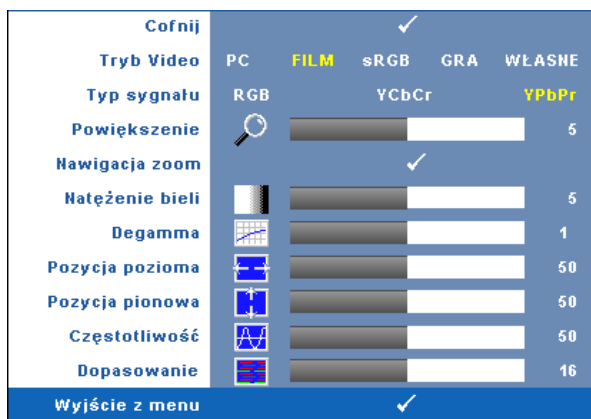

TRYB VIDEO—Umożliwia optymalizację trybu wyświetlania monitora:

PC, **Film**, **sRGB** (zapewnia bardziej precyzyjne odwzorowanie kolorów) i **Gra** oraz **Własne** (wykonanie ustawień preferowanych). Jeśli regulowane są ustawienia **Natężenie bieli** lub **Degamma**, projektor automatycznie przełączy się na tryb **Własne**.



UWAGA: Jeśli regulowane są ustawienia **Natężenie bieli** lub **Degamma**, projektor automatycznie przełączy się na tryb **Własne**.

TYP SYGNAŁU—Umożliwia ręczny wybór źródła sygnału spośród RGB, YCbCr lub YPbPr.

POWIĘKSZENIE—Naciśnij przycisk \odot w celu cyfrowego powiększenia obrazu do 4 razy, a przycisk \odot w celu zmniejszenia powiększonego obrazu.

NAWIGACJA ZOOM—Naciśnij \odot \odot \odot w celu nawigacji na ekranie projekcji.

NATĘŻENIE BIELI—Ustawienie 0 zapewnia najlepszą jakość odtwarzania kolorów, a ustawienie 10 - najwyższą jasność.

DEGAMMA—Umożliwia regulację wśród 4 wstępnych wartości (1, 2, 3, 4) w celu zmiany jakości kolorów wyświetlacza.

POZYCJA POZIOMA—Naciśnij \odot w celu przeniesienia obrazu w lewo i \odot w celu przeniesienia obrazu w prawo.

POZYCJA PIONOWA—Naciśnij \odot , aby przenieść obraz w dół i \odot w celu przeniesienia obrazu w górę.

CZĘSTOTLIWOŚĆ—Umożliwia zmianę częstotliwości odświeżania obrazu w celu dostosowania jej do częstotliwości odświeżania karty graficznej komputera. Jeżeli widać pionowy migający pasek należy go wyregulować przy użyciu funkcji **Częstotliwość**. Jest to regulacja powierzchniowa.

DOPASOWANIE—Ta opcja służy do synchronizacji fazy sygnału wyświetlacza z kartą graficzną. Jeżeli obraz jest niestabilny lub miga, należy go skorygować przy użyciu funkcji **Dopasowanie**. Jest to dokładna regulacja.

WYŚWIETLACZ (w Trybie Video)

Poprzez użycie menu **Wyświetlacz**, można wyregulować ustawienia wyświetlania projektora. Menu Obraz udostępnia następujące opcje:

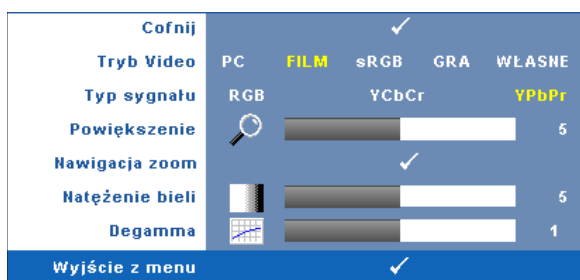

TRYB VIDEO—Umożliwia optymalizację trybu wyświetlania monitora:

PC, **Film**, **sRGB** (zapewnia bardziej precyzyjne odwzorowanie kolorów) i **Gra** oraz **Własne** (wykonanie ustawień preferowanych). Jeśli regulowane są ustawienia **Natężenie bieli** lub **Degamma**, projektor automatycznie przełączy się na tryb **Własne**.



UWAGA: Jeśli regulowane są ustawienia **Natężenie bieli** lub **Degamma**, projektor automatycznie przełączy się na tryb **Własne**.

TYP SYGNAŁU—Ręcznie wybierz źródło sygnału spośród RGB, YCbCr lub YPbPr.

POWIĘKSZENIE—Naciśnij \odot w celu cyfrowego powiększenia obrazu do 4 razy, a przycisk \ominus w celu zmniejszenia powiększonego obrazu.

NAWIGACJA ZOOM—Naciśnij \odot \ominus \wedge \vee w celu nawigacji na ekranie projekcji.

NATĘŻENIE BIELI—Ustawienie 0 zapewnia najlepszą jakość odtwarzania kolorów, a ustawienie 10 - najwyższą jasność.

DEGAMMA—Regulacja spośród 4 wstępnych wartości (1, 2, 3, 4) w celu zmiany jakości kolorów wyświetlacza.

LAMPA

Poprzez użycie menu **Lampa**, można wyregulować ustawienia wyświetlania projektora. Menu Obraz udostępnia następujące opcje:



GODZINY LAMPY—Wyświetlana jest liczba godzin pracy lampy od momentu wyzerowania jej zegara.

OSZCZ. ENERGII—Wybierz Tak, aby ustawić opóźnienie Oszcz. energii. Czas opóźnienia oznacza czas oczekiwania projektora, gdy nie ma sygnału wejścia. Domyślnie, czas opóźnienia jest ustawiony na 120 minut. Jednakże, parametr ten można ustawić na 5, 15, 30, 45, 60 lub 120 minut.

Jeśli w okresie opóźnienia nie można wykryć sygnału wejścia, projektor wyłączy lampę i przejdzie do trybu oszczędzania energii. Po wykryciu sygnału wejścia w czasie opóźnienia, nastąpi automatyczne włączenie projektora. Jeśli sygnał wejścia nie zostanie wykryty w czasie dwóch godzin, projektor przełączy się z trybu oszczędzania energii do trybu wyłączenia zasilania. W celu włączenia projektora naciśnij przycisk Zasilanie.

TRYB ECO—Wybranie opcji **Wł.** umożliwia eksploatację projektora przy niższej mocy (165 W) w celu wydłużenia okresu trwałości lampy oraz zapewnienia cichszej pracy kosztem jasności obrazu na ekranie. Wybierz **Wyl.** w celu działania z normalną mocą (200 Wat).

ZEROW. LAMPY—Po zamontowaniu nowej lampy, wybierz **Tak** w celu zresetowania timera lampy.

SZYBKE WYŁĄCZENIE—Wybierz **Tak**, aby wyłączyć projektor przy pojedynczym naciśnięciu przycisku **Zasilanie**. Ta funkcja umożliwia szybkie wyłączenie zasilania projektora przy zwiększonej szybkości wentylatora. Lekko zwiększone zakłócenia akustyczne podczas szybkiego wyłączenia zasilania.

JĘZYK

Menu Język umożliwia ustawienie języka OSD.



INNE

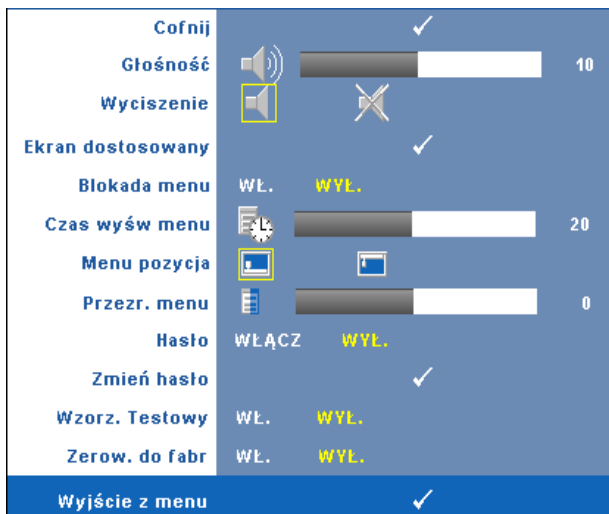

GŁOŚNOŚĆ—Naciśnij ◀ i ▶ w celu zmniejszenia/zwiększenia głośności.

WYCISZENIE—Umożliwia wyciszenie dźwięku.

EKRAN DOSTOSOWANY—Naciśnij **Enter** w celu wyświetlenia menu ponocniczego **Ekran dostosowany**. Wprowadź źródło rozdzielczości natywnej, a następnie naciśnij **Enter** i wybierz "Tak". Projektor przechwyci obraz ekranowy jako "Moje dostos. logo". Ten ekran zamienia wszystkie oryginalne ekrany na ekrany z logo Dell. Użytkownik może odzyskać ekran domyślny wybierając **Logo Dell** na ekranie podręcznym.

BLOKADA MENU—Wybierz **Wł.**, aby włączyć Blokada menu i ukryć menu OSD. Wybierz **Wyl.** w celu wyłączenia Blokada menu i wyświetlenia menu OSD.



UWAGA: Po zaprzestaniu wyświetlania OSD po wyłączeniu Blokada menu, naciśnij na 15 sekund przycisk **Menu** w panelu sterowania projektora, a następnie wyłącz tę funkcję.

CZAS WYŚW. MENU—Umożliwia dostosowanie czasu opóźnienia **Czas wyśw. menu OSD**. Domyślnie, OSD przestaje być wyświetlane po 30 sekundach braku aktywności.

MENU POZYCJA—Umożliwia wybór miejsca wyświetlania OSD na ekranie.

PRZEŹR. MENU—Wybierz w celu zmiany poziomu przezroczystości tła OSD.

Hasło—Po włączeniu opcji Zabezpieczenie hasłem, pojawi się ekran Zabezpieczenie hasłem z poleceniem podania hasła po podłączeniu wtyczki do gniazda zasilania i włączeniu zasilania projektora. Domyślnie, funkcja ta nie jest dostępna. Tą funkcję można włączyć za pomocą menu Hasło. Funkcja zabezpieczenia hasłem zostanie uaktywniona przy następnym włączeniu projektora. Jeśli funkcja ta zostanie uaktywniona, pojawiać się będzie polecenie wprowadzenia hasła przy każdym włączeniu projektora:

- 1 1-sze polecenie wprowadzenia hasła:
 - a Przejdź do menu **Inne**, naciśnij **Enter** , a następnie wybierz **Hasło** w celu **Włącz** ustawienia hasła.



- b Włącz funkcję Hasło w celu wyświetlenia ekranu znaków, wprowadź 4-cyfrową liczbę i naciśnij przycisk **Enter**.

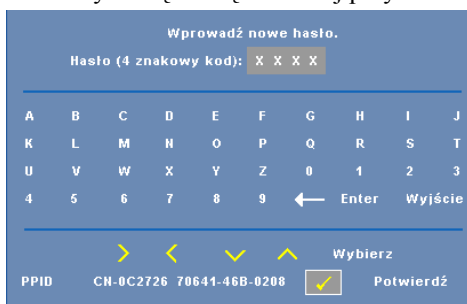

- c W celu potwierdzenia, wprowadź ponownie hasło.
 - d Jeśli weryfikacja hasła powiedzie się, można wznowić dostęp do funkcji projektora i jego narzędzi.

- 2 Po nieprawidłowym wprowadzeniu hasła, można je będzie wprowadzić jeszcze 2 razy. Po trzeciej nieprawidłowej próbie, projektor wyłączy się automatycznie.
-  **UWAGA:** Po zapomnieniu hasła, skontaktuj się z firmą DELL™ lub wykwalifikowanym personelem serwisu.
- 3 Aby anulować funkcję hasła, wybierz **Wyl.** i wprowadź hasło w celu wyłączenia funkcji.

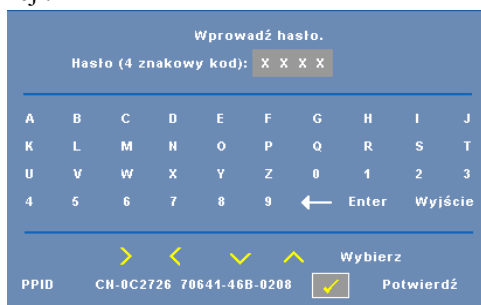

Wprowadź hasło.

Hasło (4 znakowy kod): X X X X

A	B	C	D	E	F	G	H	I	J
K	L	M	N	O	P	Q	R	S	T
U	V	W	X	Y	Z	0	1	2	3
4	5	6	7	8	9	←	Enter	Wyjście	

>
<
✓
^
Wybierz

PPID CN-0C2726 70641-46B-0208 Potwierdź

ZMIĘŃ HASŁO—Wprowadź oryginalne hasło, a następnie wprowadź nowe hasło i potwierdź je ponownie.

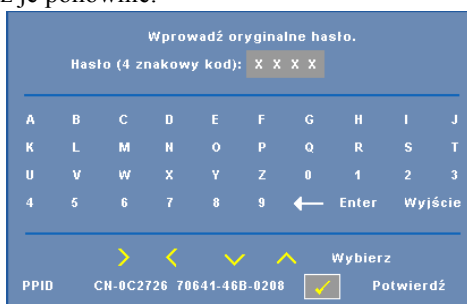

Wprowadź oryginalne hasło.

Hasło (4 znakowy kod): X X X X

A	B	C	D	E	F	G	H	I	J
K	L	M	N	O	P	Q	R	S	T
U	V	W	X	Y	Z	0	1	2	3
4	5	6	7	8	9	←	Enter	Wyjście	

>
<
✓
^
Wybierz

PPID CN-0C2726 70641-46B-0208 Potwierdź

WZORZ. TESTOWY—Wybierz **Wl.** w celu uaktywnienia wbudowanej funkcji **Wzorz. testowy** w celu przeprowadzenia autotestu ostrości i rozdzielczości. Wybierz **Wyl.** w celu wyłączenia tej funkcji.

ZEROW. DO FABR—Wybierz **Wl.** w celu zresetowania projektora do fabrycznych ustawień domyślnych. Zresetuj elementy obejmujące obydwa źródła obrazu komputerowego i źródło wideo.



Rozwiązywanie Problemów z Projektorem





Jeśli występują problemy z projektorem, zapoznaj się z poniższymi wskazówkami dotyczącymi rozwiązywania problemów. Jeżeli problem nie ustępuje, skontaktuj się z firmą Dell™. Patrz, Kontakt z firmą Dell™ na stronie 44

Problem

Na ekranie nie pojawia się obraz

Możliwe Rozwiązanie

- Sprawdź, czy osłona obiektywu jest zdjęta i czy projektor jest włączony.
 - Sprawdź, czy jest aktywny zewnętrzny port graficzny. Jeśli używasz przenośnego komputera Dell™, naciśnij   (Fn+F8). W przypadku innych komputerów zapoznaj się z odpowiednią dokumentacją.
 - Sprawdź, czy wszystkie kable są prawidłowo podłączone. Patrz na stronie 7.
 - Sprawdź, czy nie jest wygięta lub złamana żadna ze szpilek złączy.
 - Sprawdź, czy lampa jest prawidłowo zamontowana (patrz na stronie 38).
 - Użyj opcji **Wzorz. Testowy** w menu **Inne**. Sprawdź prawidłowość kolorów wzorca testowego.
-

Problem (ciąg dalszy)	Możliwe Rozwiązanie (ciąg dalszy)
<p>Obraz częściowy, przewijany lub jest nieprawidłowo wyświetlany</p>	<p>1 Naciśnij przycisk Auto. regulacja na pilocie zdalnego sterowania lub w panelu sterowania.</p> <p>2 Jeśli używany jest przenośny komputer Dell™, ustaw rozdzielczość komputera XGA (1024 x 768):</p> <p>a Kliknij prawym przyciskiem myszy pulpit systemu Windows, kliknij Właściwości, a następnie wybierz zakładkę Właściwości.</p> <p>b Sprawdź, czy ustawienie dla portu monitora zewnętrznego wynosi 1024 x 768 pikseli.</p> <p>c Naciśnij   (Fn+F8).</p> <p>Jeśli wystąpią trudności w zmianie rozdzielczości lub obraz na monitorze znieruchomieje, ponownie uruchom cały sprzęt oraz projektor.</p> <p>Jeśli nie korzystasz z komputera przenośnego firmy Dell™, zapoznaj się z dokumentacją.</p>
<p>Na ekranie nie wyświetla się prezentacja</p>	<p>Jeśli używany jest przenośny komputer, naciśnij   (Fn+F8).</p>
<p>Obraz jest niestabilny lub miga</p>	<p>Wyreguluj funkcję śledzenia w podmenu Wyświetlacz OSD (wyłącznie w trybie PC).</p>
<p>Na obrazie widoczny jest pionowy migający pas</p>	<p>Wyreguluj częstotliwość w podmenu Wyświetlacz OSD (wyłącznie w trybie PC).</p>
<p>Nieprawidłowe kolory obrazu</p>	<ul style="list-style-type: none"> • Jeśli na wyświetlaczu pojawia się nieprawidłowy sygnał z karty graficznej, ustaw typ sygnału na RGB w zakładce OSD Wyświetlacz. • Użyj opcji Wzorz. Testowy w menu Inne. Sprawdź prawidłowość kolorów wzorca testowego.
<p>Obraz jest nieostry</p>	<p>1 Wyreguluj ostrość pierścieniem regulacji ostrości na obiektywie projektora.</p> <p>2 Sprawdź, czy ekran projekcyjny znajduje się w odpowiedniej odległości od projektora. (3,3 stóp [1,0 m] do 39,4 stóp [12 m]).</p>

Problem (ciąg dalszy)	Możliwe Rozwiązanie (ciąg dalszy)
Obraz rozciągnięty podczas wyświetlania DVD w formacie 16:9	<p>Projektor automatycznie wykrywa format sygnału wyjścia. Powoduje to utrzymanie współczynnika kształtu projektowanego obrazu, zgodnie z formatem sygnału wejścia z ustawieniem oryginalnym.</p> <p>Jeśli obraz jest nadal rozciągnięty, wyreguluj współczynnik kształtu w menu OSD</p> <p>Ustawienia.</p>
Obraz jest odwrócony	Wybierz zakładkę Ustawienia w menu OSD i wyreguluj tryb projektora.
Lampa jest spalona lub generuje trzaskające dźwięki	Gdy zbliża się koniec okresu żywotności lampy, może się ona spalić lub rozpocząć generowanie głośnych, trzaskających dźwięków. Jeśli do tego dojdzie, projektor nie włączy się ponownie. Informacje dotyczące wymiany lampy znajdują się w części na stronie 38.
Wskaźnik LAMPA świeci ciągłym pomarańczowym światłem	Jeżeli wskaźnik LAMPA świeci stałym pomarańczowym światłem należy wymienić lampę.
Lampa miga pomarańczowym światłem	<p>Jeżeli wskaźnik LAMPA i wskaźnik Zasilanie migają światłem pomarańczowym, sterownik lampy jest uszkodzony i projektor wyłączy się automatycznie.</p> <p>Jeśli wskaźnik Lampa miga pomarańczowym światłem, a wskaźnik Zasilanie świeci stałym światłem niebieskim, oznacza to awarię pokrętła kolorów i projektor wyłączy się automatycznie.</p> <p>Odłącz przewód zasilający po 3 minutach, a następnie włącz wyświetlacz ponownie. Jeśli problem nadal utrzymuje się, skontaktuj się z firmą Dell™.</p>
Temperatura świeci stałym pomarańczowym światłem	Projektor został przegrzany. Wyświetlacz wyłączy się automatycznie. Gdy projektor ochłodzi się, wyświetlacz można włączyć ponownie. Jeżeli problem nie ustępuje, skontaktuj się z firmą Dell™.

Problem (ciąg dalszy)	Możliwe Rozwiązanie (ciąg dalszy)
Temperatura świeci stałym pomarańczowym światłem	Projektor został przegrzany. Wyświetlacz wyłączy się automatycznie. Gdy projektor ochłodzi się, wyświetlacz można włączyć ponownie. Jeżeli problem nie ustępuje, skontaktuj się z firmą Dell™.
Menu OSD nie pojawia się na ekranie	Spróbuj nacisnąć przycisk Menu na panelu przez 15 sekund, aby odblokować menu ekranowe OSD. Sprawdź Blokada menu na stronie 31.
Pilot zdalnego sterowania nie pracuje prawidłowo lub działa w ograniczonym zakresie	Baterie mogą być rozładowane. Sprawdź, czy wskaźnik LED emitowany z pilota zdalnego sterowania nie jest za ciemny. Jeśli tak, wymień baterię CR2032 na nową.

Wymiana lampy

⚠ OSTRZEŻENIE: Przed rozpoczęciem jakichkolwiek procedur opisanych w tej części należy wykonać Instrukcję bezpieczeństwa zgodnie z opisem na stronie 6.

Lampę należy wymienić, kiedy na ekranie pojawi się komunikat „Zbliża się koniec żywotności lampy dla operacji wymagających pełnej mocy. Zalecana wymiana! www.dell.com/lamps”. Jeśli problem nie ustępuje po wymianie lampy, skontaktuj się z firmą Dell™. Aby uzyskać więcej informacji, patrz Kontakt z firmą Dell™ na stronie 44.

⚠ OSTRZEŻENIE: Podczas użytkowania lampa rozgrzewa się do wysokiej temperatury. Przed przystąpieniem do wymiany lampy projektor powinien stygnąć przynajmniej przez 30 minut.

⚠ OSTRZEŻENIE: Nie wolno dotykać żarówki ani żadnej szklanej części lampy. Lamy projektora są bardzo delikatne i mogą się potłuc po dotknięciu. Potłuczone kawałki szkła są ostre i mogą spowodować obrażenia.

⚠ OSTRZEŻENIE: Po potłuczeniu lampy należy usunąć z projektora wszystkie kawałki szkła i wyrzucić je lub przetworzyć zgodnie z prawem stanowym, lokalnym lub federalnym. Dalsze informacje można uzyskać pod adresem www.dell.com/hg.

- 1 Wyłącz projektor i odłącz przewód zasilania.
- 2 Pozostaw projektor na co najmniej 30 minut, aż ostygnie.
- 3 Poluzuj 2 śruby zabezpieczające pokrywę lampy, a następnie zdejmij pokrywę.
- 4 Poluzuj 2 śruby mocujące lampę.
- 5 Wyjmij lampę, chwytając za jej metalowy uchwyt.

✍ UWAGA: Firma Dell™ może zażądać zwrotu do Dell™ lampy wymienionej zgodnie z warunkami gwarancji. W przeciwnym razie należy skontaktować się z lokalną placówką utylizacji odpadów, aby uzyskać adres najbliższego punktu składowania odpadów.

- 6 Wymień lampę na nową.
- 7 Dokręć dwie śruby mocujące lampę.
- 8 Zdejmij pokrywę lampy i dokręć dwie śruby.
- 9 Wzyszeruj czas pracy lampy, wybierając "Tak" dla **Zerow. lampy** w menu OSD **Lampa**. (Patrz menu Lampa na stronie 29)

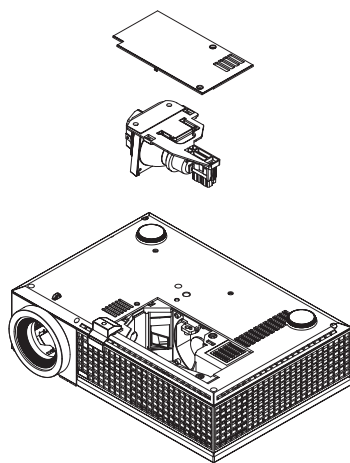



OSTRZEŻENIE: Utylizacja lampy (tylko USA)

Ⓢ LAMPA (LAMPY) ZAMONTOWANA WEWNĄTRZ TEGO PRODUKTU ZAWIERA RTĘĆ I POWINNA BYĆ USUNIĘTA LUB PODDANA RECYKLINGOWI ZGODNIE Z PRZEPISAMI LOKALNYMI LUB KRAJOWYMI. WIĘCEJ INFORMACJI ZNAJDUJE SIĘ NA STRONIE WWW.DELL.COM/HG LUB STRONIE WWW.EIAE.ORG ORGANIZACJI ELECTRONIC INDUSTRIES ALLIANCE. WIĘCEJ INFORMACJI NA TEMAT ODPOWIEDNIEJ LIKWIDACJI LAMP ZNAJDUJE SIĘ NA STRONIE WWW.LAMPRECYCLE.ORG.

Specyfikacje

Zawór świetlny	0,55" SVGA DMD Typ X, DarkChip1™
Jasność	2500 lumenów ANSI (maksymalnie)
Współczynnik kontrastu	Typowy 1800:1 (pełne włączenie/pełne wyłączenie)
Równomierność	Typowa 85% (standard japoński - JBMA)
Liczba pikseli	800 x 600 (SVGA)
Liczba wyświetlanych kolorów	16,7M kolorów
Szybkość koła kolorów	2X
Obiektyw projekcyjny	F-Stop: F/ 2,41~2,55 Długość ogniskowej, f=21,8~24 mm Obiektyw o ręcznym powiększeniu 1,1X
Wymiary ekranu projekcyjnego	22,89 - 302,8 cala (przekątna)
Odległość od ekranu	1,0m~12 m (3,3~39,4 stopy)
Zgodność ze standardami obrazu wideo	Composite Video / S-Video: NTSC (J, M, 4,43), PAL (B, D, G, H, I, M, N, Nc, 60), SECAM (B, D, G, K, K1, L) Component Video poprzez VGA i DVI-D: 1080i/p, 720p, 576i/p, 480i/p
Zasilanie	Universalne wejście prądu zmiennego 90-264 50/60 Hz z wejściem PFC
Zużycie energii	256 Wat, w trybie pełnego działania, 216 Wat, w trybie ekonomicznym
Audio	1 głośnik, 8 W RMS
Poziom hałasu	34 dB(A) w trybie pełnej mocy lampy, 31 dB(A) w trybie ekonomicznym
Ciężar	2,25 kg (4,95 funta)

Wymiary (szer. x wys. x gł.)	Zewnętrzne 11,68 x 7,96 x 3,17 ± 0,04 cala (296,5 x 202 x 80,5 ± 1 mm)
Parametry otoczenia	Temperatura pracy: 5°C - 35°C (41°F- 95°F) Wilgotność: maksymalnie 80% Temperatura przechowywania: 0°C do 60°C (32°F do 140°F) Wilgotność: maksymalnie 90%
Przepisy	FCC, CE, VCCI, UL, cUL, Nemko-GS, ICES-003, MIC, C-Tick, GOST, CCC, PSB, NOM, IRAM, SABS, CECP, SASO, PSE, eK
Złącza wejścia/wyjścia	Zasilanie: Gniazdo zasilania prądem zmiennym Wejście komputerowe: dwa złącza D-sub dla sygnałów wejścia analogowego/component, sygnały wejścia HDTV Wyjście komputera: jedno 15-pinowe D-sub Wejście video: jedno złącze RCA composite video i jedno S-video Wejście audio: jedno gniazdo słuchawkowe (średnica 3,5 mm) Wyjście audio: jedno gniazdo słuchawkowe (średnica 3,5 mm) Port USB: jeden podległe gniazdo USB do obsługi zdalnego sterowania Jedno złącze mini-DIN RS232 do podłączenia przewodowego pilota zdalnego sterowania z komputera PC Wejście DVI-D: jedno złącze DVI-D dla sygnału DVI-D (zgodność z HDCP).
Lampa	Wymieniana przez użytkownika lampa o mocy 165~200 W i trwałości 3000 godzin (do 4000 godzin w trybie ekonomicznym)



UWAGA: Rzeczywista żywotność lampy projektora zależy od warunków działania i wzorców używania. Używanie projektora w niewłaściwych warunkach, takich jak zapyłone miejsca, wysoka temperatura i zaniki zasilania, może spowodować skrócenie żywotności lampy lub awarię lampy. Żywotność lampy określona dla projektorów Dell odnosi się do typowego czasu działania we właściwych warunkach, przez więcej niż 50% populacji próby, przy zmniejszeniu znamionowego poziomu jasności o około 50%. Nie jest to miara czasu zakończenia świecenia lampy.

Przydział pinów RS232

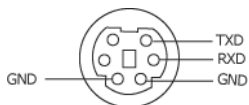

Protokół RS232

- Ustawienia komunikacji

Ustawienia połączeń	Wartość
Szybkość transmisji:	19200
Bity danych:	8
Parzystość	Brak
Bity stopu	1

- **Typy poleceń**

Aby włączyć menu OSD i wyregulować ustawienia.

- **Składnia polecenia sterującego (z komputera do projektora)**

[H][AC][SoP][CRC][ID][SoM][COMMAND]

- **Przykład:** Polecenie Power ON (Zasilanie włączone) (Wyślij najpierw niski bajt)

--> 0xBE, 0xEF, 0x10, 0x05, 0x00, 0xC6, 0xFF, 0x11, 0x11, 0x01, 0x00, 0x01

- **Lista poleceń sterujących**

W celu obejrzenia najnowszego kodu RS232, przejdź do witryny Dell Support, pod adresem: support.dell.com.

Tryby zgodności(Analogowy/Cyfrowy)

Rozdzielczość	Częstotliwość odchylenia pionowego (Hz)	Częstotliwość odchylenia poziomego (KHz)
640X480	59,9	31,5
640X480	75	37,5
640X480	85	43,3
720X400	70,1	31,5
720X400	85	37,9
800X600	60,3	37,9
800X600	75	46,9
800X600	85,1	53,7
848X480	60	31
1024X768	60	48,4
1024X768	75	60
1024X768	85	68,7
1280X720	59,9	44,8
1280X768	59,9	47,8
1280X800	59,8	49,7
1280X1024	60	64
1280X1024	75	80
1280X1024	85	91,1
1360X768	60	47,7
1400X1050	60	65,3
1440X900	59,9	55,9
1680X1050	60	65,3
1600X1200	60	75

Kontakt z firmą Dell™

Połączenia dla klientów ze Stanów Zjednoczonych, pod numerem 800-WWW-DELL (800-999-3355).



UWAGA: Przy braku aktywnego połączenia z Internetem, informacje kontaktowe można znaleźć na fakturze, opakowaniu, rachunku lub w katalogu produktów Dell.

Firma Dell udostępnia kilka opcji pomocy i serwisu online i przez połączenie telefoniczne. Dostępność zależy od kraju i produktu, a niektóre usługi mogą nie być dostępne w danym regionie. Kontakt z firmą Dell w sprawie sprzedaży, pomocy technicznej lub usług dla klienta:

- 1 Odwiedź witrynę **support.dell.com**.
- 2 Wybierz kraj lub region w menu rozwijanym **Choose A Country/Region (Wybierz kraj/region)** w dolnej części strony.
- 3 Kliknij **Contact Us (Kontakt)** w lewej części strony.
- 4 Wybierz odpowiednią usługę lub łącze pomocy w zależności od potrzeb.
- 5 Wybierz wygodną metodę kontaktu z firmą Dell.

Dodatek: Słownik

Lumeny ANSI —Standard pomiaru jasności. Obliczenie wykonuje się poprzez podzielenie metra kwadratowego obrazu na dziewięć równych kwadratów, mierząc luksy (lub jasność) odczytu centralnej części każdego kwadratu i uśredniając wartości z dziewięciu punktów.

Współcz. kształtu—Najbardziej popularny współczynnik kształtu to 4:3 (4 na 3). Starsze formaty obrazu telewizora i video komputerów wykorzystywały współczynnik kształtu 4:3; co oznacza, że szerokość obrazu wynosi 4/3 wysokości.

Jasność—Ilość światła wyemitowanego z wyświetlacza lub z ekranu projekcji albo z urządzenia do projekcji. Jasność projektora mierzona jest w lumenach ANSI.—

Temperatura barwowa —Wygląd bieli obrazu. Niska temperatura barwowa to cieplejsze światło (więcej koloru żółtego/czerwonego), a wysoka temperatura barwowa to zimniejsze światło (więcej niebieskiego). Standardową jednostką temperatury barwowej jest Kelvin (K).

Component Video —Metoda dostarczania sygnału video w formacie, który składa się z sygnału luminancji i dwóch separowanych sygnałów chrominancji i są zdefiniowane jako Y'Pb'Pr' dla składowych analogowych i Y'Cb'Cr' dla składowych cyfrowych. Sygnał Component video jest dostępny w odtwarzaczach DVD.

Composite Video —Sygnał video łączący składowe luma (jasność), chroma (kolor), burst (odniesienie koloru) oraz sync (pozioma i pionowa synchronizacja sygnałów) w formie sygnału pojedynczej parze przewodów. Dostępne są trzy rodzaje formatów, NTSC, PAL oraz SECAM.

Skompresowana rozdzielczość —Jeśli obrazy wejścia mają wyższą rozdzielczość niż natywna rozdzielczość projektora, wynikowy obraz jest przeskalowywany do natywnej rozdzielczości projektora. Natura kompresji urządzenia cyfrowego oznacza utratę niektórych elementów obrazu.

Współczynnik kontrastu —zakres wartości bieli i czerni w obrazie lub stosunek pomiędzy ich maksymalnymi a minimalnymi wartościami. W odniesieniu do projektorów używane są dwie metody pomiaru współczynnika:

- 1 *Full On/Off* - mierzy stosunek strumienia światła obrazu całkowicie białego (full on) i strumienia światła obrazu całkowicie czarnego (full off).
- 2 *ANSI* - mierzy wzór 16 na przemian czarnych i białych prostokątów. W celu określenia współczynnika kontrastu *ANSI* średni strumień światła z białych prostokątów jest dzielony przez średni strumień światła czarnych prostokątów.

Kontrast *Full On/Off (Pełne włączenie/wyłączenie)* jest zawsze większy niż kontrast *ANSI* dla tego samego projektora.

dB—decybel—Jednostka używana do wyrażania względnej różnicy pomiędzy

wartościami mocy lub natężenia, zwykle pomiędzy dwoma sygnałami akustycznymi lub elektrycznymi, równa dziesiąciu logarytmom naturalnym stosunku pomiędzy dwoma poziomami.

Przekątna ekranu —Metoda pomiaru rozmiaru ekranu lub projektowanego obrazu. Rozmiar mierzony jest od jednego narożnika do przeciwległego narożnika. Ekran o wysokości 9 stóp i szerokości 12 stóp ma przekątną 15 stóp. W niniejszym dokumencie założono wymiary przekątnych dla tradycyjnej proporcji obrazu komputerowego 4:3, tak jak w powyższym przykładzie.

DLP®—Digital Light Processing™—Technologia wyświetlania światła odbitego opracowana przez firmę Texas Instruments, wykorzystująca małe ruchome lusterka. Światło przechodzi przez filtr barw i jest przesyłane do lusterek DLP, które tworzą kolory RGB na obrazie wyświetlanym na ekranie; znana również jako DMD.

DMD —digital Micro- Mirror Device—Każdy moduł DMD składa się z tysięcy przechyłanych mikroskopowych lusterek ze stopu aluminium zamontowanych na ukrytych widelkach.

DVI-D —Digital Visual Interface (Cyfrowy interfejs video) - Złącze cyfrowe.

Ogniskowa —Odległość pomiędzy powierzchnią obiektywu a jej ogniskiem.

Częstotliwość —Jest to szybkość powtórzeń sygnałów elektrycznych wyrażona w cyklach na sekundę. Mierzona w Hz (Herc).

Hz (Herc) —Jednostka częstotliwości.

Korekcja zniekształceń trapezowych —urządzenie korygujące zniekształcenia (zwykle efekt poszerzenia na górze i zwężenia na dole) wyświetlanego obrazu, spowodowane nieprawidłowym kątem pomiędzy projektorem a ekranem.

Odległość maksymalna —Odległość pomiędzy ekranem a projektorem, przy której wyświetlany obraz w całkowicie ciemnym pomieszczeniu nadaje się do użytku (jest wystarczająco jasny).

Maksymalny rozmiar obrazu —Największy obraz, jaki projektor może wyświetlać w ciemnym pomieszczeniu. Rozmiar jest zwykle ograniczony zakresem ogniskowej optyki.

Odległość minimalna —Najmniejsza odległość umożliwiająca projektorowi wyświetlanie ostrego obrazu na ekranie.

NTSC—National Television Standards Committee. Północno amerykański standard video i nadawania, z formatem video 525 linii przy 30 klatkach na sekundę.

PAL —Phase Alternating Line. Europejski standard video i nadawania, z formatem video 625 linii przy 25 klatkach na sekundę.

Obraz odwrócony —Funkcja umożliwiająca odwrócenie obrazu w poziomie. Podczas korzystania przy normalnej projekcji do przodu tekst, grafika, itd. są

odwracane. Obrazy odwrócone są stosowane w projekcji tylnej.

RGB —Red, Green, Blue—zwykle stosowane do opisu monitora, który wymaga oddzielnych sygnałów dla każdej z trzech barw.

S-Video —standard transmisji sygnału video wykorzystujący 4-pinowe złącze mini-DIN do przesyłania informacji video za pomocą dwóch przewodów sygnałowych luminancji (jaskrawość, Y) i chrominancji (kolor, C). Standard S-Video jest także znany jako Y/C.

SECAM —Francuski międzynarodowy standard nadawania dla video i przekazu, blisko związany z PAL, ale wykorzystujący inną metodę wysyłania informacji o kolorach.

SVGA —Super Video Graphics Array —800 x 600 pikseli.

SXGA —Super Extended Graphics Array — 1280 x 1024 pikseli.

UXGA —Ultra Extended Graphics Array—1600 x 1200 pikseli.

VGA —Video Graphics Array—640 x 480 pikseli.

XGA—Extra Video Graphics Array —1024 x 768 pikseli.

Obiektyw o zmiennej ogniskowej —Obiektyw o zmiennej odległości ogniskowej umożliwiający operatorowi przybliżanie lub oddalanie widoku, a w konsekwencji zmniejszanie lub powiększanie obrazu.

Współczynnik ogniskowej obiektywu —Stosunek pomiędzy najmniejszym a największym obrazem możliwym do wyświetlenia przez obiektyw ze stałej odległości. Na przykład współczynnik ogniskowej obiektywu 1,4:1 oznacza, że obraz o rozmiarze 10 m bez powiększenia będzie obrazem 14 m przy pełnym powiększeniu.

Indeks

D

Dell

kontakt 44

G

Główny moduł 6

Obiektyw 6

Odbiornik podczerwieni 6

Panel sterowania 6

Pierścień ostrości 6

Przycisk regulacji wysokości 6

Regulator powiększenia 6

K

Kontakt z firmą Dell 5, 19, 20, 36,
37, 38

M

Menu ekranowe 22

Auto Adjust (Automatyczna
regulacja) 23

Inne 31

Język 30

Lampa 29

Menu główne 23

Obraz (w trybie PC) 25

Obraz (w trybie Video) 26

Ustawienia 24

Wybór wejścia 23

Wyświetlacz (w trybie PC) 27

Wyświetlacz (w trybie Video) 28

N

numery telefoniczne 44

P

Panel sterowania 19

Pilot zdalnego sterowania 21

Odbiornik podczerwieni 20

Podłączanie projektora

Adapter DVI-D 14

Do komputera 8, 9

Kabel Composite video 12

Kabel HDMI 14

Kabel RS232 10

Kabel S-video 11

Kabel USB do USB 8, 9

Kabel VGA do VGA 8, 9

Kabel VGA do YPbPr 13

Podłączanie kablem Component
13

Podłączanie kablem Composite
12

Podłączanie kablem HDMI 14

Podłączanie kablem S-video 11

Podłączanie komputera kablem
RS232 10

Przewód zasilający 8, 9, 10, 11,

12, 13, 14
pomoc techniczna
kontakt z firmą Dell 44

Porty połączeń

- Gniazdo linki zabezpieczenia 7
- Wyjście VGA-A (monitor pętli loop-through) 7
- Złącze Composite video 7
- Złącze przewodu zasilającego 7
- Złącze RS232 7
- Złącze S-video 7
- Złącze USB pilota zdalnego sterowania 7
- Złącze wejścia audio 7
- Złącze wejścia DVI-D 7
- Złącze wejścia VGA-A (D-sub) 7
- Złącze wejścia VGA-B (D-sub) 7
- Złącze wyjścia audio 7

R

Regulacja parametrów wyświetlanego obrazu 16

- obniżanie projektora
 - Nóżka regulacji wysokości 16
 - Pokrętło regulacji kąta nachylenia 16
 - Przycisk regulacji wysokości 16
- Regulacja wysokości projektora 16

Regulacja powiększenia i ostrości obrazu projektora 17

- Pierścień ostrości 17
- Regulator powiększenia 17

Rozwiązywanie problemów 34

- Kontakt z firmą Dell 34

S

Specyfikacje

- Audio 40
- Ciężar 41
- Jasność 40
- Lampa 40
- Liczba pikseli 40
- Liczba wyświetlanych kolorów 40
- Obiektyw projekcyjny 40
- Odległość od ekranu 40
- Parametry otoczenia 41
- Poziom hałasu 41
- Protokół RS232 42
- Przepisy 41
- Równomierność 40
- Szybkość koła kolorów 40
- Tryby zgodności 43
- Współczynnik kontrastu 40
- Wymiary 41
- Wymiary ekranu projekcyjnego 40
- Złącza wejścia/wyjścia 41
- Zasilanie 40
- Zawór świetlny 40
- Zgodność ze standardami obrazu wideo 40
- Zużycie energii 40

W

Włączanie/wyłączanie projektora

Włączanie projektora	15
Wyłączanie projektora	15
Wymiana lampy	38